

### ■ 型号含义



专利产品，仿冒必究  
注：可带防护网罩

### ■ 适用范围

- 1区、2区ⅡA~ⅡC类爆炸性气体环境，和/或21区、22区可燃性粉尘场所环境；
2. 温度组别：T1~T4；
3. 户内、户外(IP66)；
4. 用于化工、炼油、石油开采、海洋石油平台、油轮、军工等危险场所远距离投光照明之用。

### ■ 配光曲线

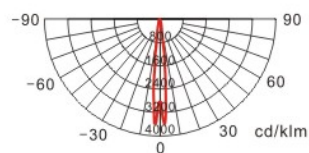

BAT51-L150

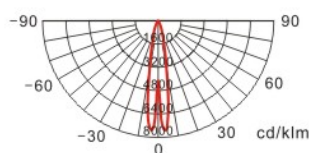

BAT51-L400

### ■ 产品特点

1. 铸铝合金压铸外壳，表面高压静电喷塑，外形美观，不锈钢外露紧固件；
2. 抗高能量冲击的钢化玻璃透明件；
3. 密封圈采用耐高温、抗老化硅橡胶，具有良好的防尘、防水性能；
4. 灯体水平旋转360°，仰角在+90° ~ -60° 内可调；
5. 高纯铝反光罩，表面阳极氧化处理，反光率高；
6. 投射距离远，大于150米；
7. 电缆布线。

### ■ 主要技术参数

壳体类型	额定电压	金卤灯(W)	高压钠灯(W)	灯座代号	防爆标志	防护等级	防腐等级	电缆外径(mm)	进线口螺纹
I (Ⅱ)	220V 230V* 240V*	70, 100, 150	70, 100, 110	E27	Ex d Ⅱ C T4 Gb Ex tD A21 IP66 T130℃	IP66	WF1, WF2*	φ9 ~ φ14	G 3/4
Ⅱ		175, 250, 400	150, 250, 400	E40	Ex d Ⅱ C T3 Gb Ex tD A21 IP66 T195℃				

\*: 订购时需提出。

■ 外形及安装尺寸

● I 型

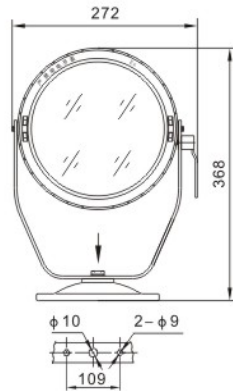
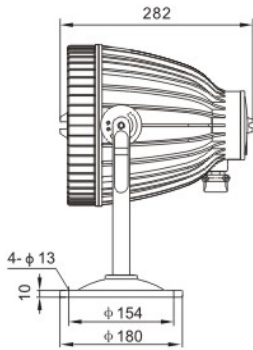

座式(S)

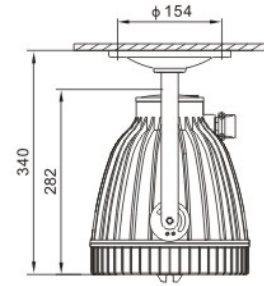

吸顶式(X)

● II 型

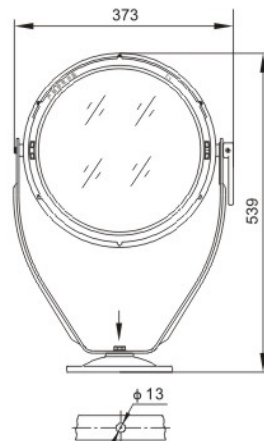
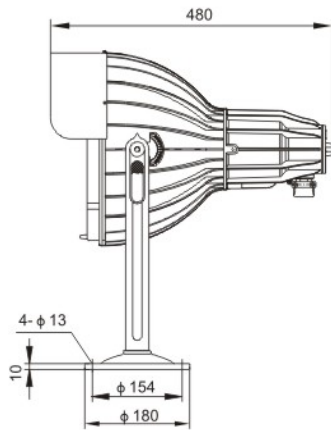

座式(S)

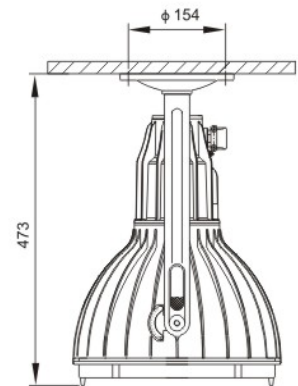

吸顶式(X)